



РУКОВОДСТВО ПО ЭКСПЛУАТАЦИИ **АНД-ВИДЕОДОМОФОНОВ**

АС-438 / АС-440
с сенсорным дисплеем

Внимание! Перед началом эксплуатации видеодомофона внимательно прочитайте данное руководство. Если видеодомофон не работает, не пытайтесь самостоятельно отремонтировать его! Обратитесь в службу поддержки.

1. Основные характеристики.....	стр. 3
2. Назначение	стр. 3
3. Рекомендации по эксплуатации изделия	стр. 3
4. Внешний вид и управление	стр. 4
5. Схема подключения видеодомофонов для режима работы «адресный интерком».....	стр. 5
6. Схема подключения внешних устройств	стр. 6
7. Примечание к соединениям	стр. 7
8. Работа с устройством	стр. 8
9. Режим мониторинга	стр. 9
10. Внутренняя связь между мониторами	стр. 10
11. Управление экранным меню	стр. 10
12. Настройка режимов работы вызывных панелей	стр. 11
13. Настройка режимов работы камер	стр. 11
14. Подключение датчика движения	стр. 12
15. Настройка режимов работы звонка	стр. 12
16. Работа с SD-картой	стр. 12
17. Воспроизведение архива	стр. 13
18. SD-файлы	стр. 13
19. Настройка фоторамки	стр. 14
20. Настройка экрана	стр. 14
21. Настройка громкости динамика	стр. 15
22. Настройка режима «Не беспокоить, вне дома»	стр. 15
23. Установка видеодомофона	стр. 15
24. Комплект поставки	стр. 16
25. Спецификация	стр. 17
26. Транспортировка и хранение	стр. 18
27. Утилизация	стр. 18
28. Гарантийный талон	стр. 18

ОСНОВНЫЕ ХАРАКТЕРИСТИКИ:

- Подключение 2 вызывных панелей и 2 видеокамер
- Управление электроключом (до 3 А и ОС 30 В)
- Функция фоторамки/даты и времени в режиме ожидания
- Подключение внешнего монитора или ТВ
- Установка громкости вызова в заданный период времени
- Запись фото-видео: при вызове/по детекции
- Установка своей мелодии вызова (с установленной microSD)
- Возможность работы от внешнего блока питания ОС 12-15 В
- Встроенный автоответчик
- Объединение в системе до 6 мониторов

Благодарим вас за выбор продукции торговой марки SECURIC. Наши изделия разработаны в соответствии с высокими требованиями качества, функциональности и дизайна.

НАЗНАЧЕНИЕ

Цветной видеодомофон предназначен для организации контроля доступа и двухсторонней аудио- и видеосвязи с посетителем при подключенной ответной части – вызывной панели.

Монитор позволяет оператору осуществлять коммуникацию без физического контакта с лицом, желающим попасть внутрь помещения, а также ограничивать или разрешать доступ в помещение. Это обеспечивает удобство и высокий уровень безопасности. К домофону можно подключить одну или две вызывные панели, имеющие 4-проводную схему подключения, а также дополнительные внешние камеры, датчики тревоги и дополнительный монитор (телевизор с НЧ-входом) – уточняйте у продавца модификацию монитора. Максимальное количество параллельно подключенных мониторов в общей цепи – шесть. При этом активируется функция «интеркома» между мониторами и появляется возможность перевода вызова на другие устройства.

РЕКОМЕНДАЦИИ ПО ЭКСПЛУАТАЦИИ ИЗДЕЛИЯ

1. Не используйте монитор в экстремальных температурных условиях. Рекомендуемый температурный режим: -0...+50 °С.
2. Настоятельно рекомендуется доверять установку данного изделия квалифицированному специалисту.
3. Не разбирайте устройство самостоятельно!
4. Для удаления грязных пятен со стекла монитора используйте только мягкую ткань, пропитанную специальным средством для чистки дисплеев.
5. Избегайте установки изделия вблизи источников тепла, влаги и источников электромагнитных помех, во избежание выхода изделия из строя.
6. Не допускайте механических нагрузок и падения изделия, это может привести к поломке домофона.

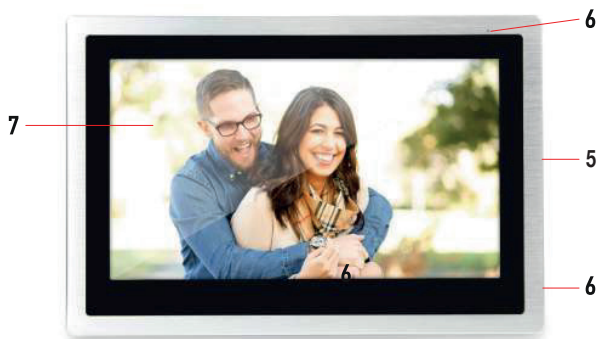

Сенсорный видеодомофон 10,1" AC-440



Сенсорный видеодомофон 7" AC-438

Описание функциональных элементов

№	Наименование	Описание
1	Индикатор LED 1	Световой индикатор питания
2	Индикатор LED 2	Индикатор связи с вызывной панелью 1
3	Индикатор LED 3	Индикатор связи с вызывной панелью 2
4	Микрофон	Передача голоса на вызывную панель
5	Динамик	Воспроизведение звука с микрофона вызывной панели
6	Слот под SD-карту	Для установки карты памяти формата microSD
7	Сенсорный дисплей	Отображение информации с ВП или ВК, управление

Описание светодиодных индикаторов и кнопок

Индикаторы	Описание
	Световой индикатор питания
1	Индикатор связи с вызывной панелью 1
2	Индикатор связи с вызывной панелью 2



СХЕМА ПОДКЛЮЧЕНИЯ ВНЕШНИХ УСТРОЙСТВ

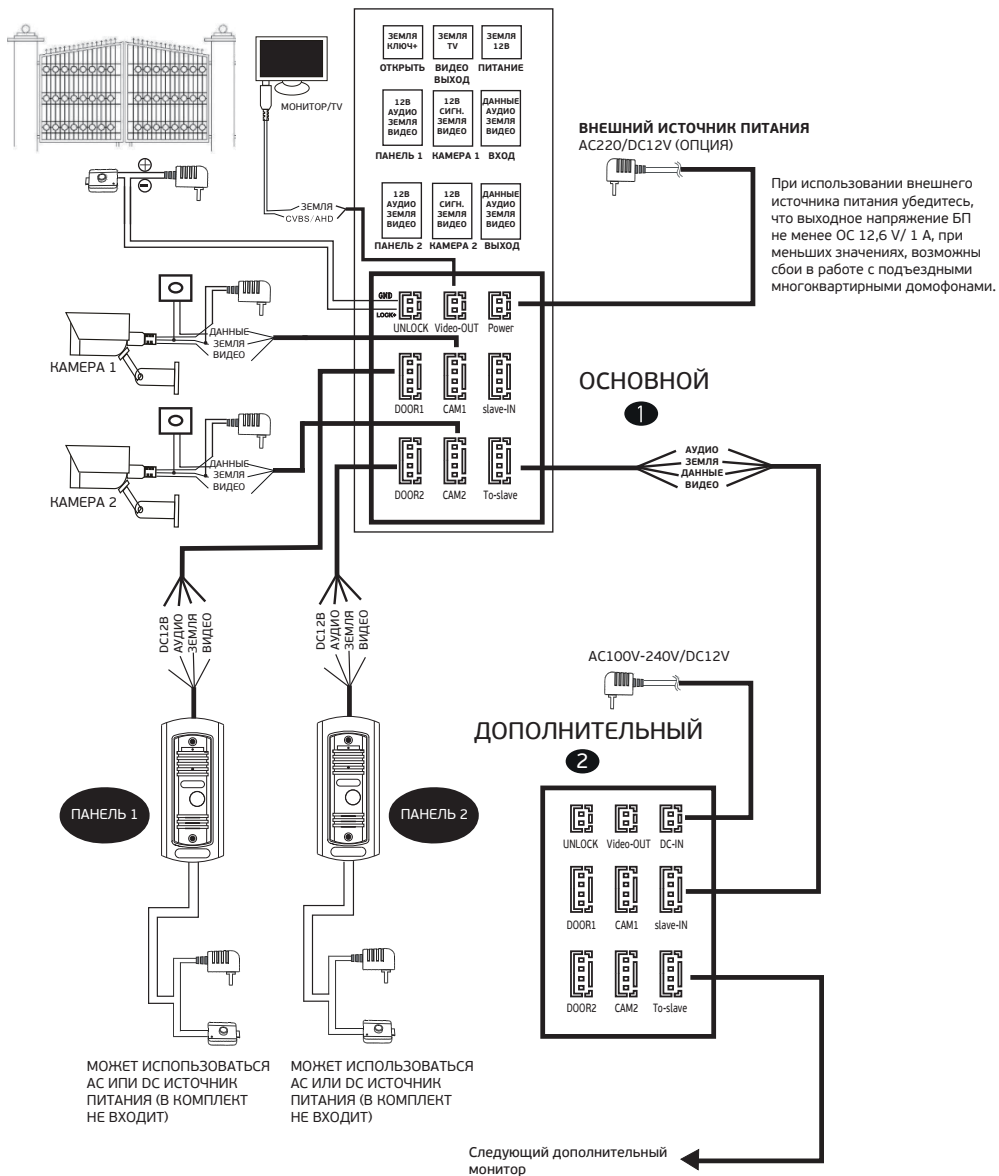

ПРИМЕЧАНИЯ К СОЕДИНЕНИЯМ

Максимальная емкость системы: 6 мониторов, 2 вызывных панели и 2 видеокамеры. При создании системы, где необходимо более одного монитора, монитор, к которому подключаются вызывные панели, называется основным ❶, а остальные – дополнительными. Вызывные панели можно подключать только к основному монитору системы. Дополнительные мониторы подключаются к основному при помощи разъемов IN (входной разъем) и OUT (выходной разъем).

Внимание! Режим домофона «Основной» ❶ или «Дополнительный» (2-6), выбирается из меню устройства «Режим». Домофон будет находиться в системе как «Основной» ❶, если вы выбрали «Основной» режим. Если домофон используется как «Дополнительный» (2-6), то в меню необходимо выбрать «Дополнительный» (2-6) режим.

Данный домофон имеет возможность подключения к нему внешних видеокамер и аналогового монитора. Монитор и камеры запитываются отдельно и подключаются к разъемам «Камеры» для видеокамер и к разъему «ТВ-Выход» для монитора на схеме подключения.

Указанные на схемах вызывные панели, замки, блоки питания и видеокамеры не входят в данный комплект! При необходимости вы их можете приобрести отдельно, под определенные условия эксплуатации.

Обычно на вызывных панелях используется схема с нормально открытыми (НО) контактами управления замком. Это значит, что после нажатия на кнопку открытия реле замыкается и на замок начинает подаваться питание.

Рекомендуемая толщина кабеля:

Расстояние ~ 28 м (4*0.2 мм²)

Расстояние ~ 50 м (4*0.3 мм²)

Расстояние ~ 80 м (4* 0.5 мм²)

РАБОТА С УСТРОЙСТВОМ

При вызове с вызывной панели.

● Режим вызова

Посетитель нажимает на кнопку вызова на панели 1/(2) 

Если ответа не последует, то включится автоответчик с функцией записи сообщения посетителя

▼ Будет играть мелодия вызова на мониторе и панели

Изображение посетителя автоматически появится на экране домофона

Нажмите кнопку «Ответить» 

Нажмите клавишу «Переадресация» вызова на другой монитор 

▼ Сигнал вызова прекращается

Началось общение между телефоном и панелью 

▼ Длительность разговора не более 120 сек

Нажмите кнопку «Открыть» на домофоне 

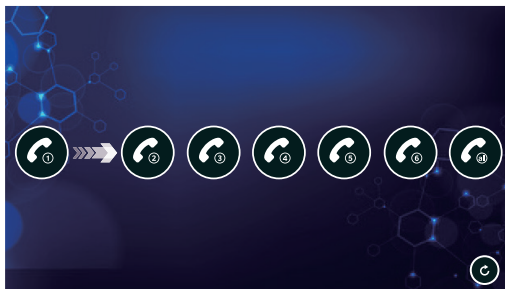



▼ Срабатывает реле панели

Нажмите кнопку «Отбой» 

Конец

Изображение и звук с вызывной панели будут работать в течение 20 секунд после нажатия кнопки открытия – это позволяет убедиться, что дверь открылась и посетитель вошел. Во время ответа может быть записано видео. Остановить запись можно вручную, нажав клавишу  на сенсорной панели домофонов АС-438 и АС-440.

Во время вызова, просмотра или во время разговора, фотоснимок или видеозапись посетителя можно сделать в ручном режиме, нажав клавишу  /  на сенсорной панели домофонов АС-438 и АС-440

Во время просмотра вызывных панелей можно управлять замком, нажимая клавишу «Открыть». Также во время просмотра панелей будет транслироваться звук от панели в сторону домофона. Для активации передачи звука от домофона в сторону панели, необходимо один раз нажать клавишу «Ответить».

РЕЖИМ МОНИТОРИНГА

Видеодомофоны имеют режим просмотра (мониторинга) подключенных вызывных панелей и видеокamer.

- Режим просмотра (мониторинг) подключенных вызывных панелей и камер

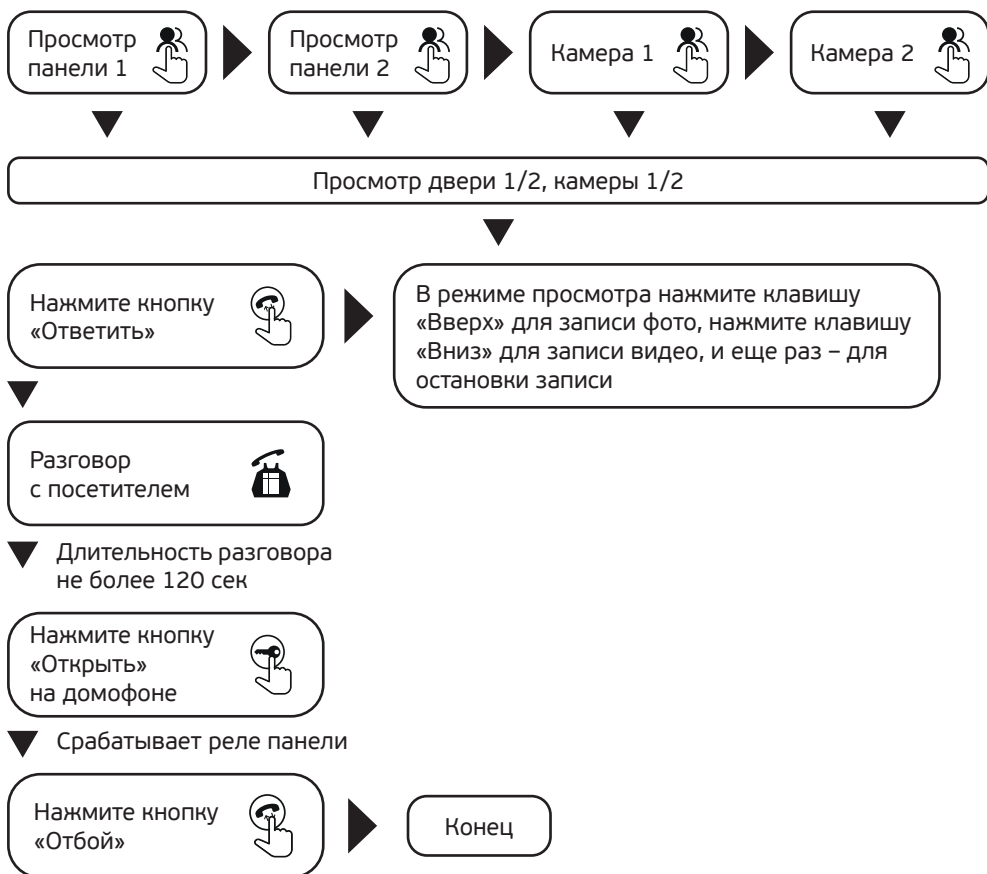

ВНУТРЕННЯЯ СВЯЗЬ МЕЖДУ МОНИТОРАМИ

Например, используются 2 устройства.

- Внутренняя связь между мониторами

В режиме ожидания нажмите клавишу «Интерком», выберите монитор или все мониторы и подтвердите выбор



На выбранном мониторе прозвучит вызов, нажмите на нем клавишу «Ответить»



После завершения разговора нажмите клавишу «Отбой»



Монитор «Основной» 1

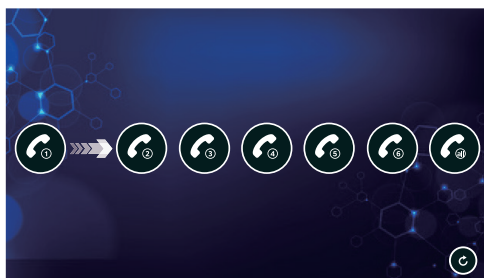

Монитор «Дополнительный»

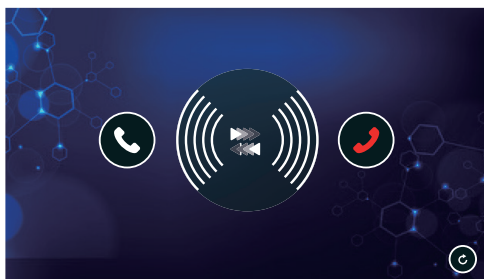

Примечание:

Если в режиме внутренней связи посетитель нажмет кнопку вызова на любой вызывной панели, режим внутренней связи отключится и на дисплее появится видеоизображение посетителя, и будет слышна мелодия вызова.

Вы можете нажать кнопку «Ответить» для начала разговора с посетителем. Для более детальных инструкций смотрите «Вызов с вызывной панели».

Примечание:

Если вы используете только один домофон и в режиме ожидания активируете режим внутренней связи нажатием кнопки «Интерком», система не будет реагировать на нажатие других кнопок, пока не закончится цикл вызова интеркома или вы не нажмете кнопку «Отбой».

УПРАВЛЕНИЕ ЭКРАНЫМ МЕНЮ

Для домофонов АС-438 и АС-440 для входа в меню дотроньтесь до экрана на передней панели.

1. Установка языка, времени, режима работы. Нажмите кнопку «Настройки», далее перейдите в раздел «Система»

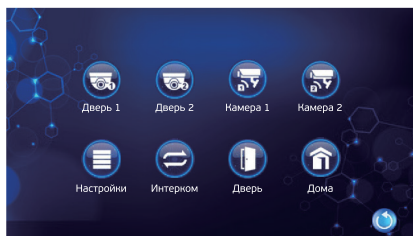

Далее выберите настройки параметров: Язык, Формат даты, Дата, Время, Формат SD. Рекомендуется отформатировать SD-карту перед первым использованием. Для настроек режимов работы вызывных панелей, камер, звонка и воспроизведения архива:

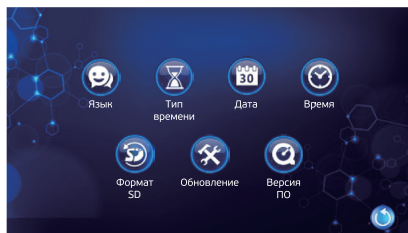

НАСТРОЙКА РЕЖИМОВ РАБОТЫ ВЫЗЫВНЫХ ПАНЕЛЕЙ

Номер устройства: присвоение своего номера для работы в адресном интеркоме от 1 до 6. Одинаковых номеров в интеркоме не должно быть, 1 является основным.

Запись вызова: вид записи посетителя – фото или видео.

Время просмотра: ограничение времени просмотра – Вкл. – просмотр без ограничения по времени, 120 сек, 180 сек, 240 сек, 300 сек.

Сообщение: включение автоответчика и установка длительности записи сообщения посетителя. Выкл., 30 сек, 60 сек, 120 сек. Активация автоответчика будет произведена через время, указанное в настройках длительности звонка. Если ответить посетителю раньше этого времени, автоответчик не включится. Выбор сигнала: выбор типа видеосигнала с вызывных панелей 1 + 2.

1. AHD (720P) + AHD, AHD + SDP (PAL), AHD + SDN (NTSC), SDP + AHD, SDP + SDP, SDN + SDN

Время открытия: установка длительности удержания реле вызывной панели в рабочем состоянии для открытия замка – от 1 сек до 10 сек.

Детект. Движ.: настройка внутреннего детектора движения. Откл., 1, 2, 3 (выбор чувствительности – 1 минимальная, 3 максимальная). Выбирается через двоеточие (слева первая панель, справа вторая панель).

Примечание: при активизации детектора движения на некоторых вызывных панелях возможно появление свиста или шипения).

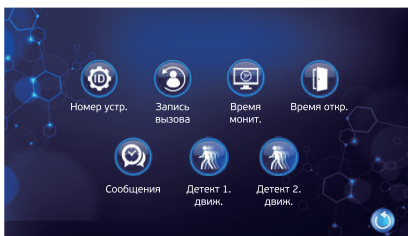

НАСТРОЙКА РЕЖИМОВ РАБОТЫ КАМЕР

Режим записи: вид записи камеры – фото и видео

Время тревоги: ограничение времени тревожного сигнала – Выкл. - без сигнала тревоги, 5 сек, 10 сек, 20 сек.

Выбор сигнала: выбор типа видеосигнала с вызывных панелей 1 + 2.

1. AHD (720P) + AHD, AHD + SDP (PAL), AHD + SDN (NTSC), SDP + AHD, SDP + SDP, SDN + SDN.

Кам1 датчик: Настройка типа контактной группы выходного реле датчика движения – НО (нормально открытые) или НЗ (нормально закрытые) для активации записи домофона. Если в момент активации сигнала необходимо остановить запись и перейти в режим ожидания, нажмите клавишу «Отбой». Время записи составляет 120 секунд.

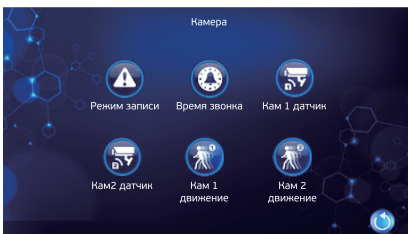

Можно использовать любые датчики движения, которые на своем выходе имеют Н.О. или Н.З. контакты.

Кам1 движение: настройка внутреннего детектора движения.

Режимы установки: Откл., 1, 2, 3 (выбор чувствительности – 1 минимальная, 3 – максимальная).

ПОДКЛЮЧЕНИЕ ДАТЧИКА ДВИЖЕНИЯ

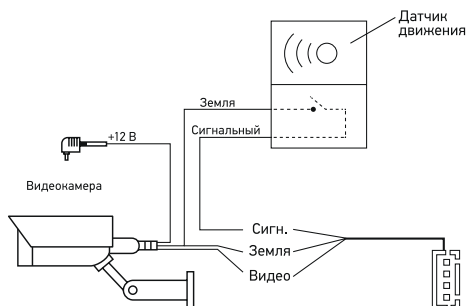

НАСТРОЙКИ РЕЖИМОВ РАБОТЫ ЗВОНКА

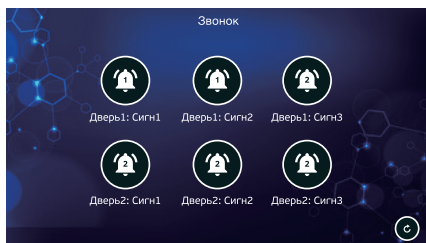

Заходя в настройки «Звонок», вы можете выбрать понравившуюся вам мелодию вызова. Для вызывной панели 1 и вызывной панели 2 в разделе «Мелодия звонка». В разделе «Громкость» можно установить разные уровни громкости для трех временных режимов. Например, для времени с утра до вечера – громкость будет максимальная со значением «10». Для вечера – это будет средний уровень громкости со значением «05», а для ночного времени – уровень громкости будет минимален и равен значению «01». Мелодию вызова, записанную заранее в папку RING, можно также загружать с SD-карты.

РАБОТА С SD-КАРТОЙ

⚠ Перед установкой microSD-карты в соответствующий слот монитора, необходимо его включить.

После включения монитора с установленной microSD-картой, ее необходимо отформатировать, данное действие производится из соответствующего пункта меню: Система -> формат SD -> Да

После форматирования в microSD-карте автоматически будут созданы три папки:

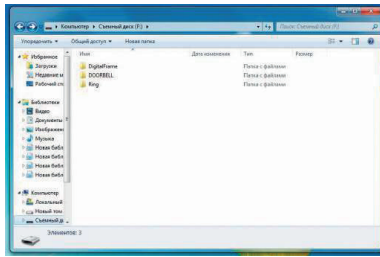

Папка «DigitalFrame»: в данную папку необходимо загрузить фотографии для работы с функцией «фоторамка».

Папка «DOORBELL.»: в данную папку будет сохраняться фото- или видеозапись (в зависимости от выбранного режима) получаемая:

- При нажатии на кнопку вызова с вызывной панели;
- При нажатии на кнопку REC при общении с «гостем»;
- По детекции движения, настроенной от внешнего датчика или внутреннего датчика монитора.

Папка «Ring»: в данную папку, при необходимости, загружаются мелодии в формате Мр3, для последующего использования в качестве:

- Музыкального сопровождения при отображении фотографий (в режиме «фоторамка»);
- Для установки мелодии в качестве звонка при вызове.

ВОСПРОИЗВЕДЕНИЕ АРХИВА

Воспроизведение фото и видеороликов посетителей, а также воспроизведение сообщений с автоответчика.

Примечание: видео с суффиксом «_MD.avi» записаны при срабатывании датчика движения.



SD-ФАЙЛЫ

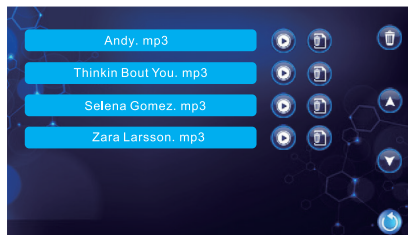

Воспроизведение звуковых, фото- и видеофайлов, записанных заранее на SD-карту. Звуковые файлы MP3 записываются в директорию RING, фото- и видеофайлы JPG, MP4 в папку DIGITAL FRAME. Для просмотра записанного видео/фото нажмите кнопку «Настройки». Во время просмотра нажимайте кнопки «Вверх» и «Вниз» для просмотра предыдущего или следующего файла. Нажмите кнопку «Настройки» для выхода из режима просмотра. Примечание: рекомендуемое разрешение картинки 1280x720.

НАСТРОЙКИ ФОТОРАМКИ

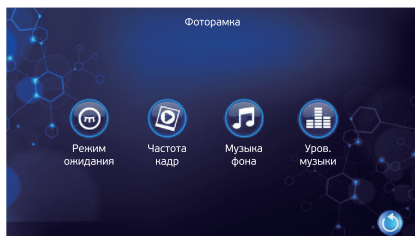

Режим ожидания: выкл., фоторамка, часы. В режиме фоторамки будут воспроизводиться все JPG-фото, записанные на SD-карту с временем показа, заданному в настройках.

Скорости фоторамки: от 1 до 60 сек

Музыка фона: выкл. или непрерывное последовательное проигрывание указанных мелодий в режиме ожидания, записанных на SD-карту в папку RING.

Уров. музыки: настройка громкости мелодий

НАСТРОЙКА ЭКРАНА



Настройки яркости, контрастности, насыщенности цвета, цифрового увеличения и перемещения позиции окна. Настройки монитора производятся: в режиме вызова, просмотра с панели или камеры.

Для настройки монитора нажмите и удерживайте 3-5 сек клавишу «Настройки».

В нижней части экрана появятся следующие символы



Значок перехода в режим увеличения



Значок регулировки контрастности



Значок регулировки яркости





Значок регулировки насыщенности цвета



Значок перемещения увеличенной зоны

Навигация по меню осуществляется кнопками «Вниз/Вверх».

При подведении курсора к кнопке регулировки уровня яркости, контрастности или насыщенности цвета, кнопка станет цветной. Для регулировки нажмите кнопку «Настройки», затем кнопками «Вверх/Вниз» настройте нужный уровень. После окончания настроек нажмите кнопку «Отбой».

Для активизации функции цифрового увеличения подведите курсор к кнопке  и нажмите клавишу «Настройка». Кнопка  станет активной. Для цифрового увеличения зоны нажмите кнопку «Вверх», для уменьшения нажмите кнопку «Вниз». Затем, для перемещения курсора к кнопке  нажмите клавишу «Отбой» и затем кнопку «Вверх» и «Настройки». Для перемещения увеличенной зоны используйте следующие кнопки – вправо – «Интерном», влево – «Просмотр», вверх – «Вниз», вниз – «Вверх». Для выхода из настроек нажмите 3 раза кнопку «Отбой».

Примечание. Настройки яркости, контрастности и насыщенности цвета сохраняются для каждого канала индивидуально. Настройки цифрового увеличения не сохраняются.

НАСТРОЙКА ГРОМКОСТИ ДИНАМИКА



Для настройки громкости динамика во время разговора, нажмите кратковременно кнопку «Настройки» и кнопками «Вверх» или «Вниз» установите нужный уровень громкости.

НАСТРОЙКА РЕЖИМА «НЕ БЕСПОКОИТЬ, ВНЕ ДОМА»

Для включения режима «Не беспокоить, вне дома» в ждущем режиме, нажмите и удерживайте кнопку «Отбой» около 5 сек до появления звукового сигнала. В этом режиме, при вызове, видеоизображение появится на экране домофона без звука, автоматически включится автоответчик для записи сообщения посетителя (даже если автоответчик выключен в основных настройках). Для выключения режима «Не беспокоить, вне дома» нажмите и удерживайте кнопку «Отбой» около 5 сек до появления звукового сигнала. Автоматически этот режим будет отключен через 24 часа.

УСТАНОВКА ВИДЕОДОМОФОНА

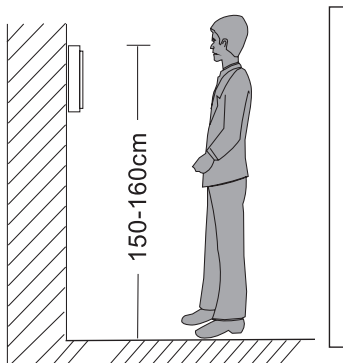

- Избегайте установки устройства вблизи источников излучения: телевизора, видеорегистратора и т. п.
- Не разбирайте самостоятельно, чтобы избежать поражения электрическим током.
- Не бросайте, не трясите и не стучите по устройству. В противном случае, это может привести к повреждению и выходу из строя устройства.
- Выберите оптимальное место по высоте для установки домофона во избежание неудобств при дальнейшей эксплуатации.
- Отключите питание перед установкой.
- Устанавливайте домофон на расстоянии не ближе 30 см от источников питания во избежание наводок и помех.
- Устанавливайте вдали от воздействия электромагнитных полей и мест с повышенной влажностью воздуха.

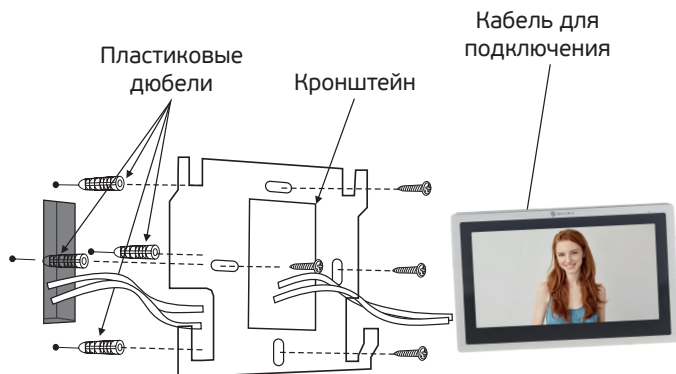

КОМПЛЕКТ ПОСТАВКИ

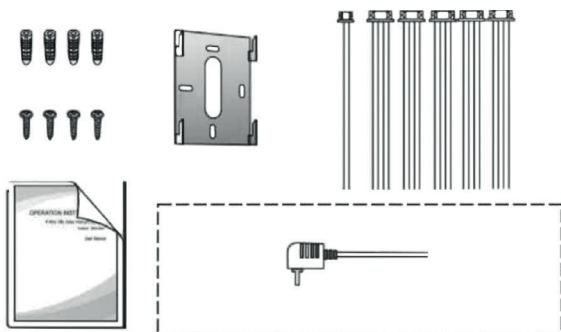

- Домофон – 1 шт.
- Пластиковые дюбели – 4 шт.
- Саморезы – 4 шт.
- Кронштейн – 1 шт.
- Соединительный кабель (4 контакта) – 5 шт.
- Соединительный кабель (2 контакта) – 1 шт.
- Руководство по эксплуатации – 1 шт.

Внимание!

Длительность просмотра изображения с вызывных панелей или камер регулируется:
Режимы: не ограничено, 120 сек, 180 сек, 240 сек, 300 сек

Если используются несколько видеодомофонов, вы можете активировать режим просмотра на дополнительных домофонах. На них изображение будет передаваться с вызывных панелей или камер, которые подключены к основному главному монитору

1 Будьте внимательны с выбором настроек входящего видеосигнала (CVBS/AHD) на мониторе.

Если во время режима мониторинга посетитель нажмет кнопку вызова на любой из подключенной вызывной панели, то режим мониторинга отключится и на дисплее появится видеоизображение посетителя, будет слышна мелодия вызова. Вы можете нажать кнопку «Ответить» для начала разговора с посетителем.

СПЕЦИФИКАЦИЯ

Модель	AC-438	AC-440
Артикул	45-0438	45-0440
Размер экрана, "	7' (1024x600)	10,1"(1024x600)
Фоторамка	Есть, используется с SD-картой	
Автоответчик	Есть, используется с SD-картой	
Формат входного видеосигнала	CVBS (обычный аналог)/AHD720P/AHD960P/AHD1080P	
Экранное меню	Есть, с поддержкой русского языка	
Возможности подключения	2 вызывных панели, 2 камеры стандарта AHD	
Управление	Сенсорный дисплей	
Интерком	Поддерживается, до 6 мониторов в системе	
Управление замком	Да, через вызывную панель	
Управление электронным ключом	Электронный ключ, до 3 А, до ОС 30V	
Отображение даты и времени на экране	Да, в режиме ожидания	
Запись фото/видео при вызове	Да, по детекции/при вызове	
Время разговора	До 300 сек/задается пользователем	
Способ монтажа	Накладной (настенный)	
SD-карта	microSD, емкостью до 128 Гб класс 10 (в комплект поставки не входит)	
Тип связи	Без трубки	
Детектор движения	Встроенный/подключаемый	
Рабочая температура	0...+50 °C	
Ток потребления в режиме ожидания	Не более 250 мА	
Ток потребления в режиме вызова/разговора	Не более 600 мА	
Питание	220 В, 50 Гц или 12-15 В/1 А пост. ток	
Габариты, мм	125x183x20	272,5x182x20

ТРАНСПОРТИРОВКА И ХРАНЕНИЕ

Перевозка видеодомофонов осуществляется в транспортной таре любым видом крытых транспортных средств (в железнодорожных вагонах, закрытых автомашинах, трюмах и отсеках судов, герметизированных отапливаемых отсеках самолетов и т. д.) в соответствии с требованиями действующих нормативных документов.

Хранение видеодомофонов в транспортной таре должно осуществляться при температуре $-10...+50$ °С и относительной влажности воздуха не выше 95%.

УТИЛИЗАЦИЯ

Видеодомофоны не представляют опасности для жизни и здоровья людей, а также для окружающей среды после окончания срока службы. Утилизация проводится в соответствии с требованиями действующих нормативных документов.

ДЛЯ ЗАМЕТОК



ГАРАНТИЙНЫЙ ТАЛОН

СРОК ГАРАНТИИ 12 МЕСЯЦЕВ

Внимание!

Пожалуйста, требуйте от продавца полностью заполнить все поля гарантийного талона.

Гарантийный талон №

Информация об оборудовании:

Наименование, модель и артикул изделия:

Серийный/заводской номер:

Дата продажи:

Наименование и адрес торговой организации:

Изделие проверено в присутствии потребителя:

Подпись продавца

М.П.







Уважаемый покупатель!

Благодарим Вас за приобретение продукции торговой марки SECURIC. Срок гарантии на приобретенное изделие составляет 12 месяцев с даты продажи.

Импортер и уполномоченный представитель: ООО «СДС», 123060, Россия, г. Москва, ул. Маршала Соколовского, д. 3, эт. 5, пом. 1, ком. 3.

Внимание!

Изделие сдается в сервисный центр в чистом виде.

Заполняется сервисным центром	 SECURIC №1 Сведения о ремонте Сервисный наряд № Дата приема в ремонт Дата выдачи из ремонта Сервисный центр Исполнитель Ф.И.О. Подпись ответственного лица Печать сервисного центра	 SECURIC №1 Отрывной талон Наименование изделия Серийный номер Дата продажи Печать торговой организации	Заполняется продавцом
Заполняется сервисным центром	 SECURIC №2 Сведения о ремонте Сервисный наряд № Дата приема в ремонт Дата выдачи из ремонта Сервисный центр Исполнитель Ф.И.О. Подпись ответственного лица Печать сервисного центра	 SECURIC №2 Отрывной талон Наименование изделия Серийный номер Дата продажи Печать торговой организации	Заполняется продавцом
Заполняется сервисным центром	 SECURIC №3 Сведения о ремонте Сервисный наряд № Дата приема в ремонт Дата выдачи из ремонта Сервисный центр Исполнитель Ф.И.О. Подпись ответственного лица Печать сервисного центра	 SECURIC №3 Отрывной талон Наименование изделия Серийный номер Дата продажи Печать торговой организации	Заполняется продавцом

Заполняется сервисным центром	<p>Сервисный наряд №</p> <p>Дата приема в ремонт</p> <p>Дата выдачи из ремонта</p> <p>Сервисный центр</p> <p>.....</p> <p>Исполнитель Ф.И.О.</p> <p>.....</p> <p style="text-align: center;">Печать</p> <p>Контактная информация пользователя Ф.И.О.</p> <p>Адрес</p> <p>.....</p> <p>Телефон</p> <p>Подпись покупателя</p>		
Заполняется сервисным центром	<p>Сервисный наряд №</p> <p>Дата приема в ремонт</p> <p>Дата выдачи из ремонта</p> <p>Сервисный центр</p> <p>.....</p> <p>Исполнитель Ф.И.О.</p> <p>.....</p> <p style="text-align: center;">Печать</p> <p>Контактная информация пользователя Ф.И.О.</p> <p>Адрес</p> <p>.....</p> <p>Телефон</p> <p>Подпись покупателя</p>		
Заполняется сервисным центром	<p>Сервисный наряд №</p> <p>Дата приема в ремонт</p> <p>Дата выдачи из ремонта</p> <p>Сервисный центр</p> <p>.....</p> <p>Исполнитель Ф.И.О.</p> <p>.....</p> <p style="text-align: center;">Печать</p> <p>Контактная информация пользователя Ф.И.О.</p> <p>Адрес</p> <p>.....</p> <p>Телефон</p> <p>Подпись покупателя</p>		

ГАРАНТИЙНЫЕ ОБЯЗАТЕЛЬСТВА

При покупке изделия требуйте проверки его комплектации и исправности в вашем присутствии. Также требуйте инструкцию по эксплуатации на русском языке и заполненный гарантийный талон. Перед началом работы с данным изделием следует внимательно ознакомиться с инструкцией по эксплуатации.

Все условия гарантии соответствуют действующему законодательству РФ.

Гарантийный срок на данное изделие составляет 12 месяцев и исчисляется со дня продажи конечному потребителю.

В случае устранения недостатков товара гарантийный срок на него продлевается на период, в течение которого товар не использовался.

Указанный период исчисляется со дня обращения потребителя с требованием об устранении недостатков товара до дня выдачи его по окончании ремонта.

Гарантийные обязательства распространяются только на неисправности, выявленные в течение гарантийного срока и обусловленные производственными или конструктивными факторами.

ГАРАНТИЯ НЕ РАСПРОСТРАНЯЕТСЯ В СЛУЧАЕ:

- Естественного износа изделия, принадлежностей, быстроизнашивающихся частей и расходных материалов.
- Неисправностей, вызванных несоблюдением инструкций по эксплуатации.
- Неисправностей, произошедших в результате использования изделия не по назначению.
- Неисправностей, возникших вследствие использования при неблагоприятных условиях окружающей среды или при ненадлежащих производственных условиях.
- Неисправностей, возникших вследствие перегрузок или ненадлежащего технического обслуживания или ухода.
- Использования изделия в условиях высокой интенсивности работ и сверхтяжелых нагрузок. К безусловным признакам перегрузки изделия относятся: появление цветов побежалости, деформация или оплавление деталей и узлов изделия, потемнение или обугливание изоляции проводов под воздействием высокой температуры.
- Механических повреждений (трещин, сколов и т. д.), вызванных воздействием агрессивных сред, высокой влажности и высоких температур.
- Механических повреждений, наступивших вследствие коррозии металлических частей и неправильного хранения.
- Вскрытия, ремонта или модификации изделия вне уполномоченного сервисного центра.
- Повреждений, вызванных в результате стихийных бедствий.
- Повреждений, вызванных неблагоприятными атмосферными или иными внешними воздействиями. Например, дождь, снег, повышенная влажность, нагрев, агрессивные среды.
- Использования принадлежностей, расходных материалов и запасных частей, ГСМ, не рекомендованных производителем.

Средний срок службы изделия — 5 лет.

Устранение неисправностей, признанных как гарантийный случай, осуществляется на выбор компании посредством ремонта изделия или посредством замены неисправного изделия на новое (возможно, на модель следующего поколения). Замененные инструменты и детали переходят в собственность компании.

Гарантийные претензии принимаются в течение гарантийного срока. Изделие, отправленное дилеру или в сервисный центр в частично или полностью разобранном виде, под действие гарантии не попадает. Все риски по пересылке изделия дилеру или в сервисный центр несет владелец изделия. Другие претензии, кроме упомянутого права на бесплатное устранение недостатков инструмента, под действие гарантии не попадают.

Изделие проверялось в моем присутствии, исправно, укомплектовано, внешний вид без повреждений. Всю необходимую информацию для пользования данным изделием и руководство по эксплуатации от продавца получил. С условиями гарантии ознакомлен и согласен. Правильность заполнения гарантийного талона проверил. _____ (Подпись покупателя)

Изготовитель: «Ningbo Jia She Trading Co., LTD» / «Нингбо джиа ши трейдинг Ко., ЛТД».
Адрес изготовителя: 5-5, bulding 009, Shubo road no 9, Yinzhou district, Ningbo city, Zhejiang province, China / 5-5, билдинг 009, Шубо роад No 9, Иньчжоу дистрикт, Нингбо сити, Чжецзян провинц, Китай.

Импортер и уполномоченный представитель: ООО «СДС», 123060, Россия, г. Москва, ул. Маршала Соколовского, д. 3, эт. 5, пом. 1, ком. 3.

Дату изготовления см. на упаковке и/или изделии.

