

REXANT

ИНСТРУКЦИЯ ПО ЭКСПЛУАТАЦИИ
(ПАСПОРТ)

ПАЯЛЬНАЯ СТАНЦИЯ

12-0736

УВАЖАЕМЫЙ ПОКУПАТЕЛЬ! Благодарим Вас за выбор продукции REXANT. Перед использованием паяльной станции, пожалуйста, прочитайте настоящую инструкцию.

ВНИМАНИЕ!

При покупке паяльной станции необходимо убедиться в наличии даты продажи, подписи продавца и штампа магазина. Требуйте от продавца проверки в Вашем присутствии исправности, работоспособности и комплектности прибора. Компания оставляет за собой право улучшать и обновлять прибор без предварительного уведомления.

НАЗНАЧЕНИЕ

Применяется для выполнения различных паяльных работ. В основном используется для сборки и ремонта техники и оборудования, служит для монтажа и демонтажа большинства SMD-компонентов, таких как SOIC, CHIP, QFP, PLCC, BGA, а также для демонтажа линейных разъемов, трансформаторов, ЖК-дисплеев, газоразрядных индикаторов, интегральных микросхем и линейных держателей. Кроме этого, паяльные станции применяются для монтажа термоусаживающихся трубок, удаления краски, сушки, плавления, предварительного подогрева и т. п.

ОБЩЕЕ ОПИСАНИЕ

- Станция оснащена LED-дисплеем для цифрового отображения всех рабочих параметров.
- Встроенный ПИД-регулятор используется для быстрого и точного контроля и отслеживания температуры каждого паяльника в реальном времени.
- Функция трехсегментной памяти (предустановленные режимы) позволяет настраивать и запоминать режимы с различными параметрами для удобства работы.
- Функция защиты автоматически отключает термофен при возникновении неисправностей во избежание повреждений.
- Автоматический режим работы термофена останавливает нагрев воздуха при помешении ручки на подставку, что обеспечит безопасность, долговечность и энергосбережение.
- Паяльник выполнен с керамическим нагревательным элементом, обеспечивающим быстрый нагрев и длительный срок эксплуатации.
- Антистатическая функция защищает электронные компоненты платы в случае статического или электрического разряда.

ДИСПЛЕЙ

1. Объем воздуха (условное значение)
2. Отображение температуры термофена
3. Индикация предустановленных режимов термофена
4. Индикатор работы термофена
5. Отображение температуры паяльника/демонтажного паяльника
6. Индикация предустановленных режимов паяльника/демонтажного паяльника
7. Индикатор работы паяльника/демонтажного паяльника
8. Таймер обратного отсчета (спящий режим/автоматическое выключение)
9. Индикатор калибровки паяльника/демонтажного паяльника
10. Индикатор вакуумного экстрактора
11. Индикатор демонтажного паяльника
12. Индикатор единицы измерений температуры (°F/°C)
13. Индикатор калибровки термофена
14. Индикатор ручного режима термофена
15. Индикатор автоматического режима термофена

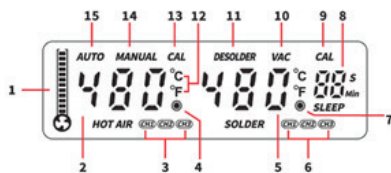

ПАНЕЛЬ УПРАВЛЕНИЯ

1. Регулировка объема воздуха/горячего или холодного воздуха
2. Переключатель ручного/автоматического режима
3. Кнопка понижения температуры термофена
4. Функциональная кнопка термофена
5. Кнопка повышения температуры термофена
6. Разъем термофена
7. Включение питания термофена
8. Переключатель питания для паяльника/демонтажного паяльника (O – выключено; I – включить демонтажный паяльник; II – включить паяльник)
9. Разъем паяльника
10. Вакуумный разъем экстрактора припоя/демонтажного паяльника
11. Разъем демонтажного паяльника
12. Кнопка понижения температуры паяльника/демонтажного паяльника
13. Функциональная кнопка паяльника/демонтажного паяльника
14. Кнопка повышения температуры паяльника/демонтажного паяльника
15. Выключатель питания вакуумного экстрактора

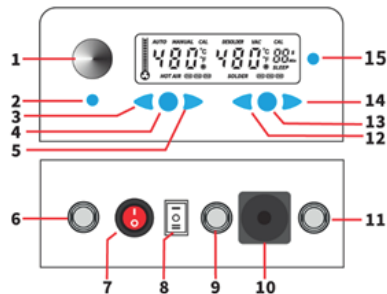

ДЕМОНТАЖНЫЙ ПИСТОЛЕТ

1. Сопло для демонтажа
2. Корпус паяльника
3. Гайка-фиксатор
4. Трубка фильтра
5. Камера трубки
6. Кнопка фиксатора
7. Индикатор
8. Корпус
9. Вакуумная трубка
10. Шнур питания
11. Курок (демонтаж)

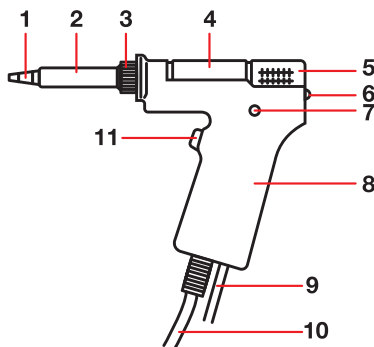

ТЕХНИЧЕСКИЕ ХАРАКТЕРИСТИКИ

- Напряжение питания станции: 230 В/50 Гц
- Мощность станции: 780 Вт
- Индикация параметров: LED-дисплей
- Габаритные размеры (ДхШхВ): 280х187х135 мм (±5 мм)
- Температура эксплуатации: +5...+40 °C
- Масса станции: 5.2 кг
- Класс защиты от поражения эл. током: I

ПАЯЛЬНИК

- Напряжение питания: 24 В
- Мощность: 60 Вт
- Нагреватель: керамический
- Диапазон рабочих температур: 200...480 °С
- Температурная стабильность: ±1 °С

ДЕМОНТАЖНЫЙ ПАЯЛЬНИК

- Напряжение питания: 24 В
- Мощность: 75 Вт
- Диапазон рабочих температур: 380...480 °С
- Мощность воздушного насоса: 12 Вт
- Вакуумметрическое давление: 0.12 МПа

ТЕРМОФЕН

- Напряжение питания: 230 В
- Мощность: 700 Вт
- Диапазон рабочих температур фена: 100...480 °С
- Температурная стабильность: ±1 °С
- Объем воздуха фена: ≤120 л/мин
- Нагнетатель воздуха: бесщеточный вентилятор

КОМПЛЕКТАЦИЯ

1. Основной блок: 1 шт.
2. Термофен: 1 шт.
3. Держатель термофена: 1 шт.
4. Паяльник: 1 шт.
5. Демонтажный паяльник: 1 шт.
6. Держатель паяльника с губкой и медной стружкой для очистки жала: 1 шт.
7. Провод антистатический: 1 шт.
8. Руководство по эксплуатации (паспорт): 1 шт.

ПРАВИЛА БЕЗОПАСНОСТИ

Для предотвращения несчастных случаев и повреждения паяльной станции, соблюдайте требования безопасности:

- Используйте прибор только по его прямому назначению;
- Перед каждым использованием проводите контрольный осмотр прибора, шнура питания, вилки и розетки;
- Не приступайте к работе при обнаружении каких-либо неисправностей;
- Рабочая температура паяльника достигает 400 °С, поэтому не используйте прибор вблизи горючих материалов;
- Не дотрагивайтесь до нагревательных элементов прибора во избежание ожогов;
- В перерыве между операциями кладите прибор в держатель;
- Не оставляйте без присмотра включенный в сеть прибор;
- Не допускайте использование прибора лицами, не имеющими опыта работы с паяльной станцией, без присмотра ответственного за безопасность;
- Работайте в хорошо проветриваемом помещении, т. к. в процессе пайки могут выделяться вредные вещества;
- Организуйте место работы вдали от легко воспламеняющихся предметов и жидкостей, они могут стать причиной пожара;
- После окончания работы необходимо выключить паяльную станцию и отключить шнур питания от электросети;
- Все работы по замене насадок, чистке, ремонту паяльной станции производите строго в отключенном от сети состоянии;
- Ремонт или замена запчастей должны проводиться квалифицированным специалистом. Не разбирайте устройство и не пытайтесь ремонтировать его самостоятельно. Оно не содержит деталей, пригодных для ремонта в домашних условиях;
- Храните в недоступном для детей месте.

ПОРЯДОК РАБОТЫ С ПАЯЛЬНИКОМ

ВНИМАНИЕ!

- При первом использовании паяльника установите температуру 250 °С/482 °F. Когда паяльник нагреется достаточно, чтобы расплавить припой, нанесите на жало паяльника слой припоя (рекомендуется использовать трубчатый припой с канифолью), а затем установите желаемое значение температуры.
- При первом включении паяльник может дымить из-за смазки, оставшейся после производства. Это не представляет опасности ни для человека, ни для паяльника.
- На холодном ходу после высокотемпературной работы, установите температуру на 250 °С или ниже, иначе будет ускоренное старение нагревательного элемента, что сократит срок службы нагревательного элемента и жала паяльника.

1. Установите паяльник в держатель, надежно вставьте соединительный кабель.
2. Установите переключатель питания паяльника в положение ВКЛ. Температура нагревательного элемента паяльника начнет повышаться, и загорится индикатор работы. Индикатор горит, когда паяльник нагревается, быстро мигает, когда температура стабилизируется, и гаснет при охлаждении. Начните работу, когда индикатор паяльной станции начнет быстро мигать, указывая на стабилизацию температуры.

300 Индикатор отслеживания и компенсации температуры в реальном времени

3. Нагрейте место пайки жалом и добавьте припой.
4. Дайте остыть олову на месте пайки.
5. После работы используйте влажную губку или шарик из металлической стружки для очистки жала паяльника. Залудите жало паяльника новым слоем припоя, а затем снова поместите паяльник на держатель и выключите питание.
6. Дайте паяльнику остыть естественным образом перед хранением. Если станция не используется в течение длительного времени, **ОТСОЕДИНИТЕ** шнур питания.

ПОРЯДОК РАБОТЫ С ВАКУУМНЫМ ЭКСТРАКТОРОМ

ВНИМАНИЕ. Вакуумный экстрактор НЕЛЬЗЯ использовать, когда к станции подключен демонтажный пистолет.

1. Подсоедините трубку вакуумного экстрактора к соответствующему разьему.
2. Нажмите VAC, чтобы включить вакуумный экстрактор.
3. Нажмите VAC еще раз, чтобы выключить вакуумный экстрактор.

ЗАМЕНА СОПЛА

Монтаж сопел должен выполняться только после охлаждения термофена. Не устанавливайте насадку с применением больших усилий, не тяните за край насадки пассатижами и не затягивайте винты слишком сильно.

Выбирайте насадку в соответствии с вашими эксплуатационными требованиями (температура может отличаться при использовании насадок разного диаметра). При использовании сопел меньшего размера, чем стандартное сопло, необходимо использовать максимальный объем воздуха с относительно более низкой настройкой температуры, сделайте это сразу, чтобы не повредить термофен.

ЦИФРОВАЯ КАЛИБРОВКА

Несоответствия температуры могут возникать из-за изменения рабочей среды и замены нагревательного элемента или других компонентов. Данная функция поможет повысить эффективность работы и продлить срок службы.

1. Включите питание термофена, он начнет нагреваться.
2. Нажмите и удерживайте функциональную кнопку термофена около 2 секунд. На дисплее отобразится значение, показанное на Рис. 2. Станция перейдет в интерфейс настройки.
3. Нажмите кнопку увеличения или уменьшения, чтобы войти в интерфейс цифровой калибровки температуры. Подождите, пока на дисплее не появится «---», затем нажмите кнопку автоматического/ручного режима для перехода между цифрами, которые вы хотите изменить. Нажмите кнопку увеличения или уменьшения температуры, чтобы ввести измеренное значение, а затем используйте функциональную кнопку термофена для подтверждения. Если остаются незначительные несоответствия температуры, повторите процедуру калибровки.
4. Для выхода из интерфейса настройки быстро нажмите функциональную кнопку 3 раза. Калибровка температуры завершена.



Рис. 2

ОТОБРАЖЕНИЯ ТЕМПЕРАТУРЫ, °C/°F

Эта функция помогает выбрать удобную температурную шкалу.

1. Установите переключатель питания термофена в положение ВКЛ.
2. Нажмите и удерживайте функциональную кнопку термофена около 2 секунд. На дисплее отобразится значение, показанное на Рис. 1.
3. Нажмите функциональную кнопку термофена еще раз. На дисплее отобразится значение, показанное на Рис. 3, будет мигать индикатор °C.
4. Нажмите кнопку увеличения или уменьшения температуры горячего воздуха, чтобы переключиться между шкалой Цельсия/Фаренгейта. Затем снова нажмите функциональную кнопку термофена паяльной станции, чтобы подтвердить выбор и выйти из интерфейса настройки. Настройка завершена.

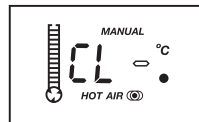

Рис. 3

СПЯЩИЙ РЕЖИМ

Эта функция помогает продлить срок службы нагревательного элемента, экономит электроэнергию и уменьшает воздействие на окружающую среду.

1. Установите переключатель питания демонтажной станции в положение ВКЛ.
2. Нажмите и удерживайте функциональную кнопку демонтажной станции около 2 секунд, чтобы войти в интерфейс. Нажмите функциональную кнопку демонтажной станции еще раз, чтобы войти в интерфейс настройки спящего режима. На дисплее отобразится значение, показанное на Рис. 4 с мигающей цифрой 10.
3. Нажмите кнопку увеличения или уменьшения температуры демонтажной станции, чтобы установить таймер, после чего используйте функциональную кнопку для подтверждения настройки.
4. Быстро нажмите функциональную кнопку демонтажной станции 3 раза, чтобы выйти из интерфейса настройки. — Настройка завершена.

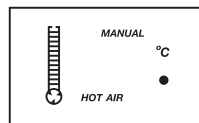

Рис. 4

АВТОМАТИЧЕСКОЕ ВЫКЛЮЧЕНИЕ

1. Установите переключатель питания демонтажной станции в положение ВКЛ.
2. Нажмите и удерживайте функциональную кнопку демонтажной станции около 2 секунд, чтобы войти в интерфейс настройки. Быстро нажмите функциональную кнопку 2 раза, чтобы войти в интерфейс настройки автоматического выключения. На дисплее отобразится значение, показанное на Рис. 5 с мигающей цифрой 02.
3. Нажмите кнопку увеличения или уменьшения температуры демонтажной станции, чтобы установить таймер автоматического выключения, а затем используйте функциональную кнопку для подтверждения.
4. Быстро нажмите функциональную кнопку демонтажной станции 2 раза, чтобы выйти из интерфейса настройки. Настройка завершена.



Рис. 5

ПРЕДУСТАНОВЛЕННЫЕ КАНАЛЫ (3 ДОСТУПНЫХ КАНАЛА – CH1/CH2/CH3)

1. ТЕРМОФЕН

Включите питание, а затем нажмите функциональную кнопку термовоздушной паяльной станции, чтобы выбрать желаемый предустановленный канал. Установите соответствующую настройку температуры и объем воздуха для канала, а затем остановите работу примерно на 5 секунд. Настройка будет сохранена в этом канале.

2. ПАЯЛЬНИК/ДЕМОНТАЖНЫЙ ПАЯЛЬНИК

Включите питание, а затем нажмите функциональную кнопку демонтажной/паяльной станции, чтобы выбрать желаемый предустановленный канал. Установите соответствующую настройку температуры, таймеры спящего режима и автоматического выключения, а затем остановите работу примерно на 5 секунд. Настройка будет сохранена в этом канале.

ТЕХНИЧЕСКОЕ ОБСЛУЖИВАНИЕ

ВАЖНО! От правильного ухода за прибором зависит продолжительность, качество его работы и пожарная безопасность.

ПАЯЛЬНИК

1. Если на поверхности жала паяльника образуется слой окисления, может возникнуть ошибочное представление, что жало не может должным образом нагреваться, чтобы расплавить припой и провести лужение. Однако фактическая температура нагревательного элемента и жала паяльника остается высокой. В этом случае не увеличивайте значение температуры, а используйте шарик из металлической стружки, чтобы удалить окисление.

Для этого выполните следующие действия:

* Установите температуру на 300 °C; * Как только температура стабилизируется, осторожно потрите жало паяльника шариком из металлической стружки; * Когда окисление будет частично удалено, продолжайте наносить припой на жало паяльника, проверяя его, пока жало полностью не покрывается припоем. Если жало слишком сильно окислено и не поддается очистке, замените его на новое.

2. ЗАПРЕЩАЕТСЯ использовать напильники по металлу для удаления окисления с жала паяльника. Если жало паяльника деформировалось или заржавело, замените его на новое.

3. НЕ прилагайте чрезмерных усилий к жалу паяльника при работе. Это не только не улучшит теплопередачу, но и может повредить жало.

4. Помещая паяльник обратно на держатель в перерывах между работой с высокими температурами, установите значение до 250 °C (482 °F) или ниже. Если не снижать температуру во время простоя паяльника, это вызовет ускоренное старение и сократит срок службы нагревательного элемента и жала паяльника.
5. После каждой пайки очищайте жало паяльника, а затем залуживайте его новым слоем припоя, чтобы предотвратить окисление.

ДЕМОНТАЖНЫЙ ПАЙАЛЬНИК

1. Процедуры очистки и обслуживания сопла демонтажного пистолета идентичны процедурам очистки жала паяльника.

2. Способы очистки сопла, нагревательного элемента и трубки фильтра:

- а) Очистка сопла. *Вставьте вилку шнура питания в розетку и установите переключатель в положение ВКЛ. Затем установите температуру на 450 °C/842 °F; *Как только температура стабилизируется, выберите соответствующий чистящий штифт для очистки сопла.

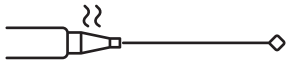

- б) Очистка нагревательного элемента. *Как только нагревательный элемент остынет, снимите фиксатор, стальную трубку и сопло; *Установите переключатель питания в положение ВКЛ и выберите температуру 450 °C/842 °F. Как только температура стабилизируется, используйте соответствующий чистящий штифт для очистки внутреннего отверстия нагревательного элемента; * После очистки питание **НЕОБХОДИМО ОТКЛЮЧИТЬ**.

ВНИМАНИЕ! Припой во внутреннем отверстии нагревательного элемента следует очищать **ТОЛЬКО** когда он полностью расплавлен. Если чистящий штифт не проходит через внутреннее отверстие нагревательного элемента, замените нагревательный элемент на новый. При установке хорошо затяните фиксатор, иначе температура сопла будет недостаточно высокой.



- в) Очистка трубки фильтра. *Установите переключатель питания в положение ВЫКЛ (OFF) и подождите, пока трубка фильтра остынет, а затем снимите ее, как показано на рисунке ниже.

С) Замените трубку фильтра

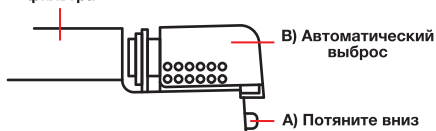

*Разберите трубку фильтра, как показано на рисунке, а затем снимите пружинный фильтр. Очистите припой с пружинного фильтра. **ВНИМАНИЕ!** Трубка фильтра очень **ГОРЯЧАЯ**, остерегайтесь ожогов при очистке.

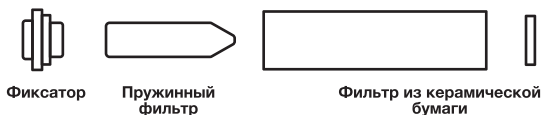

Замените трубку фильтра в следующих случаях: * Невозможно удалить припой с пружинного фильтра, или фильтр собрал более 2/3 своей емкости; * Фиксатор затвердел и треснул; * Фильтр из керамической бумаги затвердел из-за чрезмерного накопления припоя и флюса.

3. Замена нагревательного элемента:

1. **ОТСОЕДИНИТЕ** шнур питания и подождите, пока нагревательный элемент остынет.
2. Снимите фиксатор, стальную трубку и сопло.
3. Снимите стопорный винт, фиксирующий нагревательный элемент.
4. Снимите трубку фильтра.
5. Снимите фиксирующий винт и откройте корпус.
6. Отсоедините провода, подключенные к нагревательному элементу и снимите нагревательный элемент.
7. Установите новый нагревательный элемент.
8. Подключите провода в соответствии с первоначальной (заводской) схемой.
9. Соберите демонтажный пистолет, выполняя действия в обратном порядке, и откалибруйте температуру.

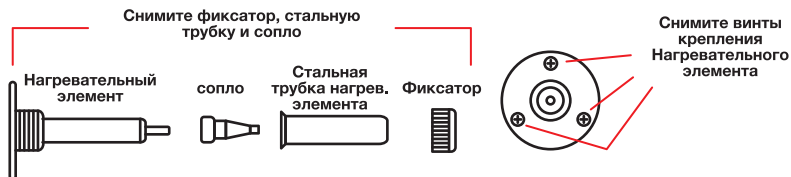

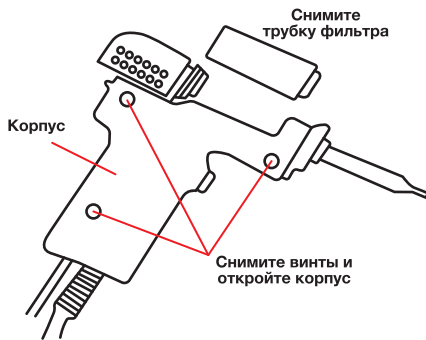

ТЕРМОФЕН

1. Следите за тем, чтобы воздуховыпускное отверстие было чистым и не забивалось.
 2. Проводите замену сопла ТОЛЬКО тогда, когда сопло и стальная трубка остыли. Устанавливайте сопло правильно, НЕ применяйте чрезмерных усилий, не тяните за край сопла щипцами и не затягивайте винты слишком сильно.
 3. Выберите подходящее сопло в соответствии с эксплуатационными требованиями (температура может варьироваться при использовании сопел различного диаметра). При использовании сопел, размер которых меньше стандартного, НЕОБХОДИМО настроить максимальный объем воздуха и более низкую температуру. Выполните это как можно быстрее, чтобы не повредить термофен.
 4. Сохраняйте минимальное расстояние 2 мм между объектом и выпускным отверстием термофена.
 5. НЕ допускайте прямого контакта горячего воздуха с лицом и остерегайтесь ожогов. При первом использовании термофен может непродолжительно выделять белый дым, который быстро рассеется.
- ПРИМЕЧАНИЕ.** В ручках термофена и паяльника используются трубки из высокопрочной нержавеющей стали. Прежде, чем сойти с конвейера, станция проходит процедуру, которая включает более четырех испытаний, осмотр и калибровку. В результате наших усилий по контролю качества, стальная трубка может иметь светло-бронзовый цвет. Это совершенно нормально для новой станции и никак не сказывается на качестве ее работы.

ВОЗМОЖНЫЕ НЕИСПРАВНОСТИ

1. S-E – Это указывает на то, что модуль датчика станции неисправен. Необходимо заменить нагревательный элемент (нагревательный элемент и модули датчиков). Также может быть отсоединена ручка устройства (выключите питание, подсоедините ручку, затем снова включите станцию).
2. Pht – Это указывает на то, что демонтажная станция предварительно нагревает пистолет, а вакуумный насос по умолчанию выключен. Функция помогает предотвратить преждевременный демонтаж и обеспечивает достаточно времени для нагрева устройства до рабочей температуры.
3. F-1/F-2 – Это указывает на то, что станция обнаруживает отсутствие потока из термофена, а термофен находится в режиме защиты от отсутствия воздуха. Необходимо осмотреть термофен и его силовую схему.

ПРАВИЛА И УСЛОВИЯ ТРАНСПОРТИРОВКИ, ХРАНЕНИЯ И УТИЛИЗАЦИИ

- Хранить в сухом отапливаемом помещении с естественной вентиляцией при температуре +5...+35 °С и влажности до 45%.
- Изделие может транспортироваться всеми видами закрытого транспорта в соответствии с правилами перевозок, действующими для каждого вида транспорта.
- Во время транспортирования и погрузочно-разгрузочных работ упаковка с изделием не должна подвергаться резким ударам и воздействию атмосферных осадков.
- Хранить прибор необходимо в заводской упаковке.
- Утилизация осуществляется в соответствии с требованиями действующего законодательства РФ.

ГАРАНТИЙНЫЙ ТАЛОН

Продавец:	
Покупатель:	
Название оборудования:	
Модель:	
Срок гарантийной поддержки:	12 месяцев

УСЛОВИЯ ПРЕДОСТАВЛЕНИЯ ГАРАНТИИ

- Гарантийная замена проводится при предъявлении покупателем полностью заполненного гарантийного талона.
- Доставка оборудования, подлежащего гарантийному ремонту, в сервисную службу осуществляется покупателем самостоятельно и за свой счет, если иное не оговорено в дополнительных письменных соглашениях.
- Гарантийные обязательства не распространяются на материалы и детали, считающиеся расходными в процессе эксплуатации.

УСЛОВИЯ ПРЕРЫВАНИЯ ГАРАНТИЙНЫХ ОБЯЗАТЕЛЬСТВ

Гарантийные обязательства могут быть прерваны в следующих случаях:

- Нарушения пунктов по установке и эксплуатации настоящего паспорта изделия.
- Самостоятельного ремонта или ремонта неавторизованным сервисным центром.
- Наличие явных или скрытых механических повреждений оборудования, вызванных нарушением правил транспортировки, хранения или эксплуатации.
- Повреждение контрольных этикеток и пломб (если таковые имеются).
- Наличие внутри корпуса оборудования посторонних предметов, независимо от их природы, если возможность подобного не оговорена в Паспорте изделия или иных документах по эксплуатации.
- Отказ оборудования, вызванный воздействием факторов непреодолимой силы и/или действиями третьих лиц.

С условиями гарантии согласен

Дата продажи

_____ (фамилия покупателя) «__» _____ 20__ г.

_____ (подпись покупателя)

М.П.

Уполномоченный представитель продающей организации

_____ (_____)
Подпись ФИО

*- при условии использования в быту.

Изготовитель: «Нингбо Джиа Ши трейдинг Ко., ЛТД» / «Ningbo Jia She Trading Co., LTD»

Адрес изготовителя: 5-5, билдинг 009, Шубо роад No 9, Иньчжоу дистрикт, Нингбо сити, Чжецзян провинц, Китай/ 5-5, building 009, Shubo road no 9, Yinzhou district, Ningbo city, Zhejiang province, China

Импортер и уполномоченный представитель: ООО «СДС»

Адрес импортера: 123060, Россия, г. Москва, ул. Маршала Соколовского, д. 3, эт. 5, пом. 1, ком. 3.

Дату изготовления см. на упаковке и/или изделии.

